



**Guia de operacion rapida de NVRs Series
DS-9600/8600/7700/7600**

UD.6L0202B0033A01

Gracias por adquirir nuestro producto. Si tiene alguna pregunta o solicitud, no dude en ponerse en contacto con el distribuidor.

Este manual hace referencia a los modelos de NVR de las series **DS-7604NI-SE, DS-7608NI-SE, DS-7604NI-SE/N, DS-7608NI-SE/N, DS-7608NI-ST, DS-7616NI-ST, DS-7608NI-SP, DS-7616NI-SP, DS-7708NI-ST, DS-7716NI-ST, DS-7732NI-ST, DS-7708NI-SP, DS-7716NI-SP, DS-7732NI-SP, DS-8608NI-ST, DS-8616NI-ST, DS-8632NI-ST; DS-9608NI-ST, DS-9616NI-ST, DS-9632NI-ST, DS-9608NI-RT, DS-9616NI-RT, DS-9632NI-RT, DS-9616NI-XT y DS-9632NI-XT.**

Comprobación del contenido

Compruebe que el contenido del paquete sea correcto comparando los elementos de la lista de embalaje.

Nota: póngase en contacto con el proveedor en caso de que algún elemento falte o esté dañado.

Preinstalación del NVR

Los NVR de las series DS-9600/8600/7700/7600NI-ST, DS-9600NI-RT/XT, DS-7700/7600NI-SP y DS-7600NI-SE(N) son equipos de vigilancia muy avanzados que se deben instalar con cuidado. Tenga en cuenta las siguientes precauciones antes de instalar el NVR.

1. Mantenga todo tipo de líquidos alejados del NVR.
2. Instale el NVR en un lugar bien ventilado y libre de polvo.
3. Asegúrese de que las condiciones ambientales cumplan las especificaciones de fábrica.
4. Instale una unidad de disco duro recomendada por el fabricante.

Instalación del NVR

Durante la instalación del NVR:

1. Utilice soportes para el montaje en bastidor.
2. Asegúrese de que haya espacio suficiente para los cables de audio y de vídeo.
3. Al instalar los cables, asegúrese de que el radio de curvatura de los mismos no sea inferior a cinco veces su diámetro.
4. Conecte tanto la alarma como el cable RS-485.
5. Deje al menos 2 cm (~0,75 pulgadas) de espacio entre los dispositivos montados en bastidor.
6. Asegúrese de que el NVR se conecte a la toma de tierra.
7. La temperatura ambiental debe estar comprendida entre -10 °C y 55 °C (de 14 °F a 131 °F).
8. La humedad ambiental debe estar comprendida en el rango del 10% al 90%.

Instalación del disco duro

Antes de empezar:

Antes de instalar una unidad de disco duro (HDD), asegúrese de que el NVR esté desconectado de la alimentación.

Se debe utilizar una unidad de disco duro (HDD) recomendada por la fábrica para esta instalación.

Se pueden instalar hasta 8 discos duros SATA en el NVR. En el caso del modelo DS-9600NI-XT, se pueden instalar hasta 8 discos duros SATA.

Herramientas necesarias: destornillador.

Pasos (para las series DS-9600NI-ST/RT/XT):

1. Apriete el asa de montaje del disco duro al disco duro con los tornillos.



2. Inserte la llave y gírela en el sentido de las agujas del reloj para abrir la cerradura del panel.



3. Pulse los botones del panel de dos lados y abra el panel frontal.

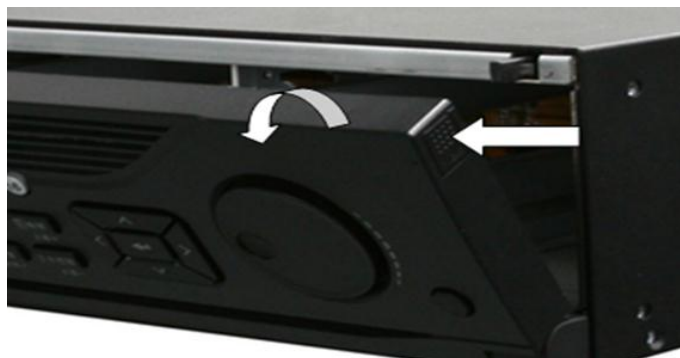

4. Inserte el disco duro en la ranura hasta que quede fijado en posición.



5. Repita los pasos anteriores para instalar los demás discos duros en el NVR. Después de haber terminado la instalación de todos los discos duros, vuelva a colocar el panel frontal y ciérralo con la llave de nuevo.



Pasos (para DS-8600NI-ST):

1. Retire la carcasa del DVR aflojando los tornillos de la parte posterior y del lateral.



2. Instale la unidad de disco duro en el bastidor para HDD utilizando los tornillos incluidos. Apriete los tornillos de la parte inferior para fijar el HDD.

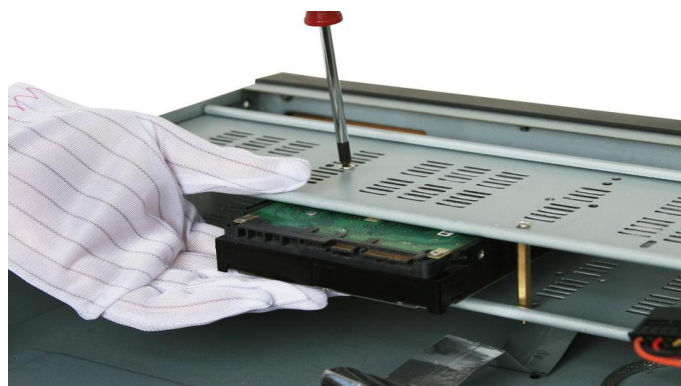

3. Conecte un extremo del cable de datos a la placa base del NVR y el otro extremo al HDD.

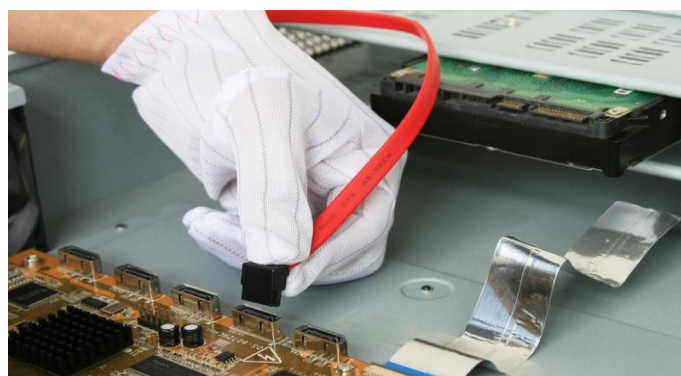

4. Conecte el cable de alimentación al HDD.

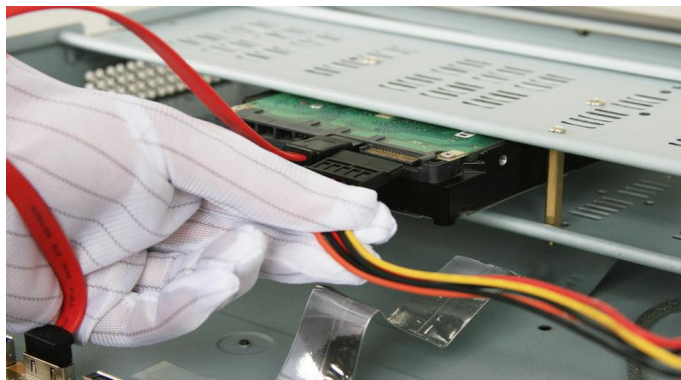

5. Vuelva a instalar la carcasa del NVR y apriete los tornillos.

Pasos (para DS-7600NI-ST/SP y DS-7700NI-ST/SP):

1. Retire la carcasa del DVR aflojando los tornillos de la parte posterior y del panel lateral.



2. Conecte un extremo del cable de datos a la placa base del NVR y el otro extremo al HDD.

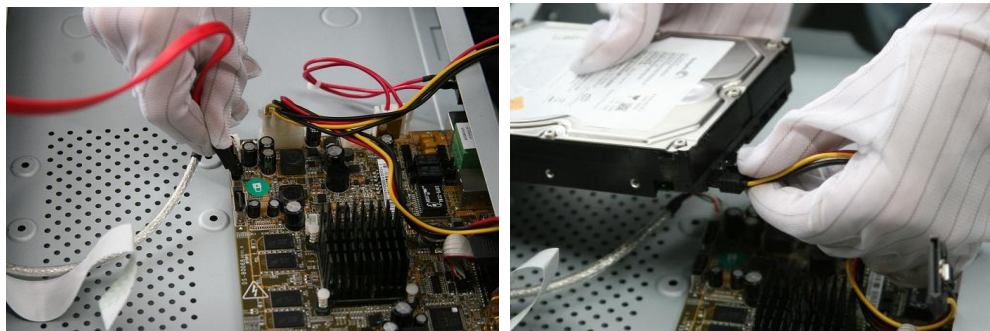

3. Conecte el cable de alimentación al HDD.



4. Coloque el HDD en la parte inferior del dispositivo y, a continuación, apriete los tornillos en la parte inferior para fijar la unidad de disco duro.



Pasos (para DS-7600NI-SE(/N)):

Nota: los pasos de instalación del modelo DS-7600NI-SE/N son los mismos que los del modelo DS-7604/08NI-SE, por tanto seguiremos como ejemplo los pasos de instalación del modelo DS-7604NI-SE.

1. Retire la carcasa del DVR aflojando los tornillos de la parte posterior y del lateral.



2. Conecte un extremo del cable de datos a la placa base del NVR y el otro extremo al HDD.

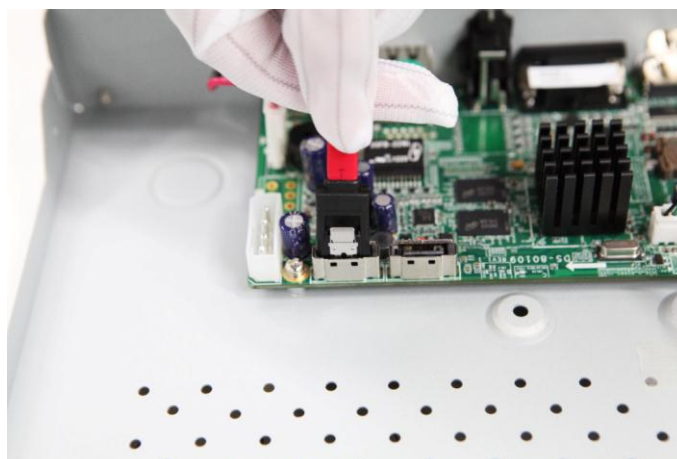

3. Conecte el cable de alimentación al HDD.



4. Coloque el HDD en la parte inferior del dispositivo y, a continuación, apriete los tornillos en la parte inferior para fijar la unidad de disco duro.



5. Vuelva a instalar la carcasa del NVR y apriete los tornillos.

Panel frontal

DS-9600NI-ST/RT



DS-9600NI-XT



DS-8600NI-ST



- ① Indicador de estado (Alarm, Ready, Status, HDD, MODEM, Tx/Rx, Guard)
- ② IR Receiver
- ③ Bloqueo de panel frontal
- ④ DVD-R/W
- ⑤ Botones alfanuméricos
- ⑥ Interfaz USB
- ⑦ Botones compuestos
- ⑧ Botones DIRECTION/ENTER
- ⑨ RUEDA DE CONTROL

⑩ Botón de encendido

DS-7700NI-ST/SP



- ① Indicadores de estado (Alarm, Ready, Status, HDD, Power, Tx/Rx)
- ② DVD-R/W
- ③ Botones de control
- ④ Botones compuestos
- ⑤ Rueda de control
- ⑥ Botón de encendido
- ⑦ Interfaz USB

DS-7600NI-ST/SP:



- ① Interfaz USB
- ② Indicadores de estado (Alarm, Ready, Status, HDD, Power, Tx/Rx)
- ③ SHIFT
- ④ Botones compuestos
- ⑤ Botones de control

DS-7604NI-SE(/N):



- ① Indicador de estado (Power, Status, Tx/Rx)
- ② Interfaz USB

DS-7608NI-SE(/N):



- ① Indicador de estado (Power, Status, Tx/Rx)
- ② Interfaz USB

Panel posterior

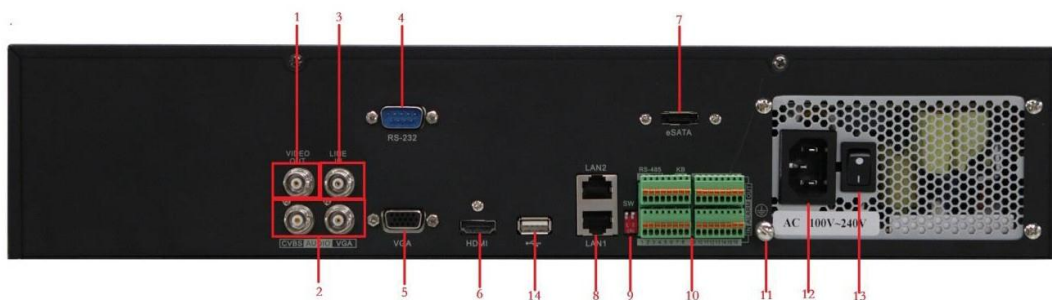

DS-9600NI-ST/RT

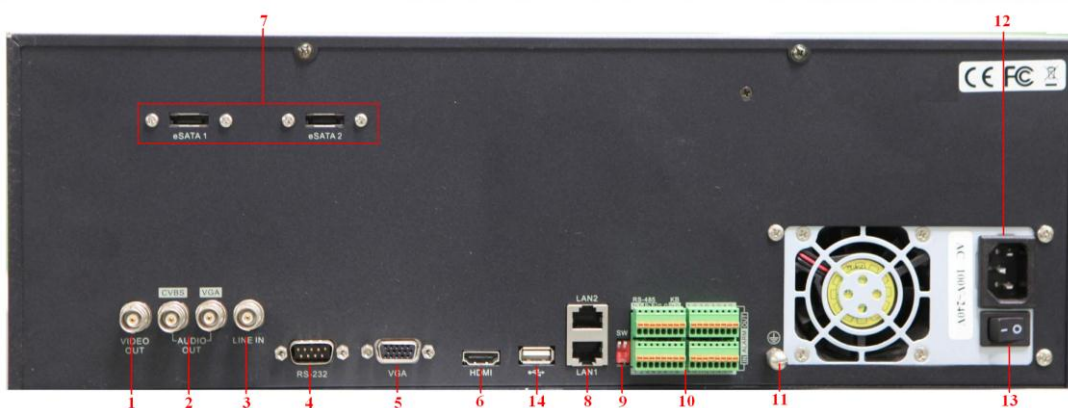

DS-9600NI-XT

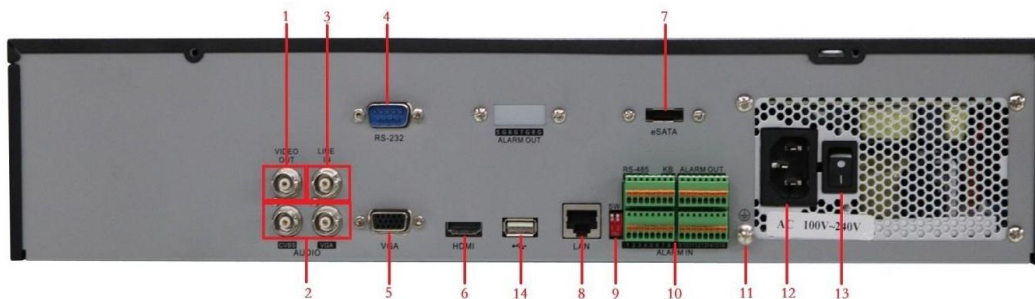

DS-8600NI-ST

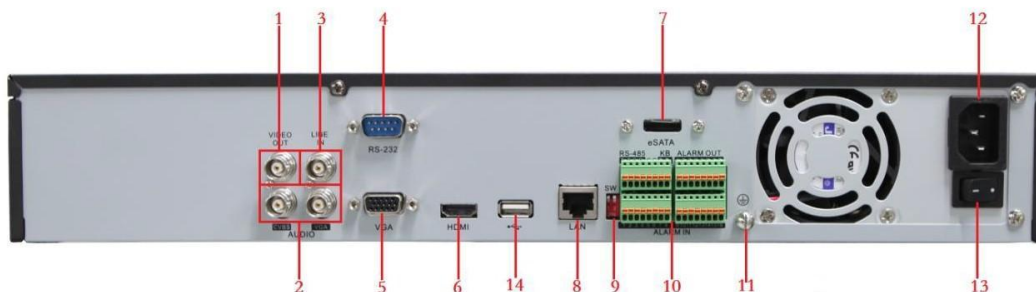

DS-7700NI-ST

Núm.	Elemento	Descripción
1	VIDEO OUT	Conector BNC para salida de v íeo.

Núm.	Elemento	Descripción
2	CVBS AUDIO OUT	Conector BNC para salida de audio. Este conector está sincronizado con la salida de vídeo CVBS.
	VGA AUDIO OUT	Conector BNC para salida de audio. Este conector está sincronizado con la salida de vídeo VGA.
3	LINE IN	Conector BNC para entrada de audio.
4	Interfaz RS-232	Conector para dispositivos RS-232.
5	VGA	Conector DB9 para salida VGA. Muestra la salida de vídeo local y el menú.
6	HDMI	Conector de salida de vídeo HDMI.
7	eSATA (Opcional)	Permite conectar una unidad de disco duro SATA externa, CD/DVD-RM. 2 interfaces eSATA para DS-9600NI-XT.
8	Interfaz LAN	Conector para LAN (Red de área local). Se suministra 1 interfaz LAN en el caso de DS-8600/7700NI-ST y 2 interfaces LAN en el caso de DS-9600NI-ST/RT/XT.
9	Interruptor de terminación	Interruptor de terminación RS-485. La posición hacia arriba no tiene terminación. La posición hacia abajo tiene una resistencia de terminación de 120Ω.
10	Interfaz RS-485	Conector para dispositivos RS-485. Los pines T+ y T- se conectan respectivamente a los pines R+ y R- del receptor PTZ.
	Puerto controlador	El pin D+, D- se conecta al pin Ta, Tb del controlador. Para dispositivos en cascada, el pin D+, D- del primer dispositivo debe estar conectado al pin D+, D- del siguiente NVR.
	ALARM IN	Conector para entrada de alarma.
	ALARM OUT	Conector para salida de alarma.
11	GROUND	Toma de tierra (se tiene que conectar cuando se pone en marcha el NVR).
12	AC 100V ~ 240V	Toma de alimentación de CA 100 V ~ 240 V.
13	POWER	Interruptor de encendido/apagado del dispositivo.
14	Interfaz USB	Puertos Bus Serie Universal (USB) para dispositivos adicionales tales como un ratón USB y una unidad de disco duro (HDD) USB.

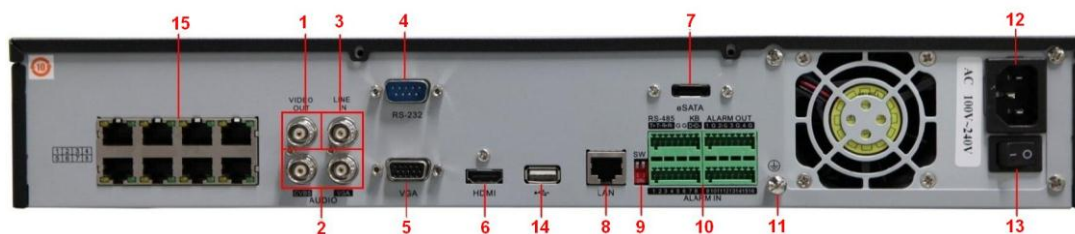

DS-7700NI-SP

Núm.	Elemento	Descripción
1	VIDEO OUT	Conector BNC para salida de vídeo.
2	CVBS AUDIO OUT	Conector BNC para salida de audio. Este conector está sincronizado con la salida de vídeo CVBS.
	VGA AUDIO OUT	Conector BNC para salida de audio. Este conector está sincronizado con la salida de vídeo VGA.

3	LINE IN	Conector BNC para entrada de audio.
4	Interfaz RS-232	Conector para dispositivos RS-232.
5	VGA	Conector DB9 para salida VGA. Muestra la salida de vídeo local y el menú.
6	HDMI	Conector de salida de vídeo HDMI.
7	eSATA (Opcional)	Permite conectar una unidad de disco duro SATA externa, CD/DVD-RM.
8	Interfaz LAN	Conector para LAN (Red de área local).
9	Interruptor de terminación	Interruptor de terminación RS-485. La posición hacia arriba del RS-485 no tiene terminación. La posición hacia abajo muestra que el RS-485 tiene una resistencia de terminación de 120Ω.
10	Interfaz RS-485	Conector para dispositivos RS-485. Los pines T+ y T- se conectan respectivamente a los pines R+ y R- del receptor PTZ.
	Puerto controlador	El pin D+, D- se conecta al pin Ta, Tb del controlador. Para dispositivos en cascada, el pin D+, D- del primer dispositivo debe estar conectado al pin D+, D- del siguiente NVR.
	ALARM IN	Conector para entrada de alarma.
	ALARM OUT	Conector para salida de alarma.
11	GROUND	Toma de tierra (se tiene que conectar cuando se pone en marcha el NVR).
12	AC 100V ~ 240V	Toma de alimentación de CA 100 V ~ 240 V.
13	POWER	Interruptor de encendido/apagado del dispositivo.
14	Interfaz USB	Puertos Bus Serie Universal (USB) para dispositivos adicionales tales como un ratón USB y una unidad de disco duro (HDD) USB.
15	Interfaces de red con función PoE	Interfaz de red para las cámaras y para suministrar alimentación a través de Ethernet.

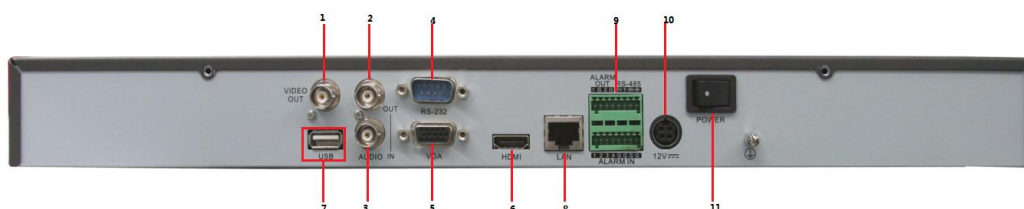

DS-7600NI-ST

Núm.	Elemento	Descripción
1	VIDEO OUT	Conector BNC para salida de vídeo.
2	AUDIO OUT	Conector BNC para salida de audio.
3	AUDIO IN	Conector BNC para entrada de audio. (también para conversación de voz)
4	Interfaz RS-232	Conector para dispositivos RS-232.
5	VGA	Conector DB9 para salida VGA. Muestra la salida de vídeo local y el menú.
6	HDMI	Conector de salida de vídeo HDMI.
7	USB	Conecta discos USB y dispositivos.
8	Interfaz LAN	Conector para LAN (Red de área local).

9	Interfaz RS-485	Conector para dispositivos RS-485. Los pines T+ y T- se conectan respectivamente a los pines R+ y R- del receptor PTZ.
	ALARM IN	Conector para entrada de alarma.
	ALARM OUT	Conector para salida de alarma.
10	Fuente de alimentación	Fuente de alimentación de 12 V CC.
11	Interruptor de encendido	Interruptor de encendido/apagado del dispositivo.

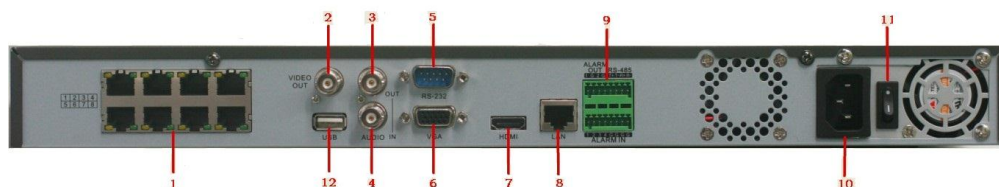

DS-7600NI-SP

Núm.	Elemento	Descripción
1	Interfaces de red con función PoE	Interfaz de red para las cámaras y para suministrar alimentación a través de Ethernet.
2	VIDEO OUT	Conector BNC para salida de vídeo.
3	AUDIO OUT	Conector BNC para salida de audio.
4	AUDIO IN	Conector BNC para entrada de audio. (también para conversación de voz)
5	Interfaz RS-232	Conector para dispositivos RS-232.
6	VGA	Conector DB9 para salida VGA. Muestra la salida de vídeo local y el menú.
7	HDMI	Conector de salida de vídeo HDMI.
8	Interfaz LAN	Conector para LAN (Red de área local).
9	Interfaz RS-485	Conector para dispositivos RS-485. Los pines T+ y T- se conectan respectivamente a los pines R+ y R- del receptor PTZ.
	ALARM IN	Conector para entrada de alarma.
	ALARM OUT	Conector para salida de alarma.
10	Fuente de alimentación	Fuente de alimentación de 12 V CC.
11	Interruptor de encendido	Interruptor de encendido/apagado del dispositivo.
12	USB	Conecta discos USB y dispositivos.



DS-7604/08NI-SE



DS-7600NI-SE/N

Núm.	Elemento	Descripción
1	Interfaz de red LAN	Conector para LAN (Red de área local).
2	Interfaz RS-485	Se conecta a dispositivos RS-485.
3	Entrada de alimentación de 12 V CC.	Fuente de alimentación de 12 V CC
4	Interruptor de encendido	Interruptor de encendido/apagado del dispositivo.
5	Interfaz USB	Puertos Bus Serie Universal (USB) para dispositivos adicionales tales como un ratón USB y una unidad de disco duro (HDD) USB.
6	GND	Toma de tierra (se tiene que conectar cuando se pone en marcha el NVR).
7	Interfaz HDMI	Conector de salida de vídeo HDMI.
8	Salida VGA	Conector DB9 para salida VGA. Muestra la salida de vídeo local y el menú.
9	Entrada audio	Conector RCA para entrada de conversación de voz
10	Salida de audio	Conector RCA para salida de audio
11	Interfaces de red (solo para DS-7600NI-SE/N)	Interfaces Ethernet con función de conmutador

Conexiones de periféricos

Conexión a dispositivo de entrada/salida de alarma

La interfaz de entrada/salida de alarma del NVR se muestra a continuación:

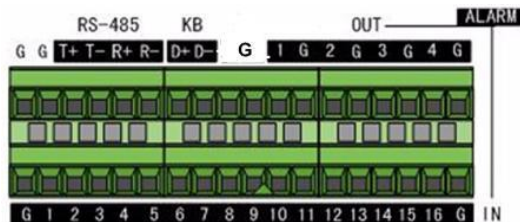

La entrada de alarma es un reléabierto/cerrado. Si la entrada no es un reléabierto/cerrado, siga el diagrama de conexiones que se muestra a continuación:

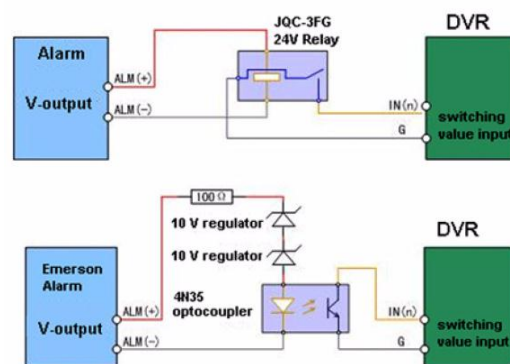

Para conectar a una carga CA/CC, utilice el diagrama siguiente:

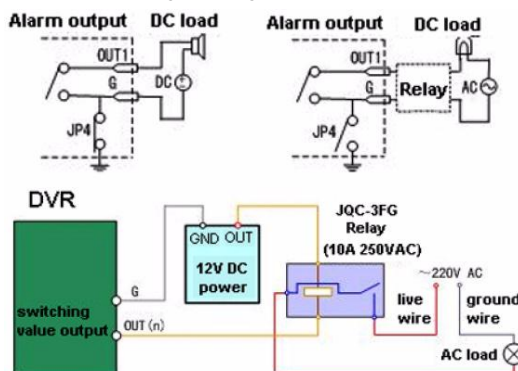

Para carga CC, se puede utilizar JP4 dentro del límite de 12 V/1 A con seguridad. Si la interfaz está conectada a una carga CA, JP4 se debe dejar abierto. Utilice un relé externo por seguridad (como se muestra en la figura anterior).

Hay 4 puentes (JP4, JP5, JP6 y JP7) en la placa base, cada uno de ellos corresponde a una salida de alarma. De forma predeterminada, los puentes están conectados. Para conectar una carga CA se deben quitar los puentes.

Nota: hace falta un relé externo para evitar descargas eléctricas al conectar a una carga de CA.

Conexión de alarma

Para conectar dispositivos de alarma al NVR:

1. Desconecte el *bloque enchufable* del bloque de terminales ALARM IN /ALARM OUT (ENTRADA DE ALARMA/SALIDA DE ALARMA).
2. Afloje los tornillos de tope del *bloque enchufable*, inserte los cables de señal en las ranuras y apriete los tornillos de tope. Asegúrese de que los cables de señal queden bien sujetos.
3. Vuelva a conectar el *bloque enchufable* en el bloque de terminales.

Conexión de RS-485

En este manual seguiremos como ejemplo la conexión RS-485 del modelo DS-8600NI-ST.

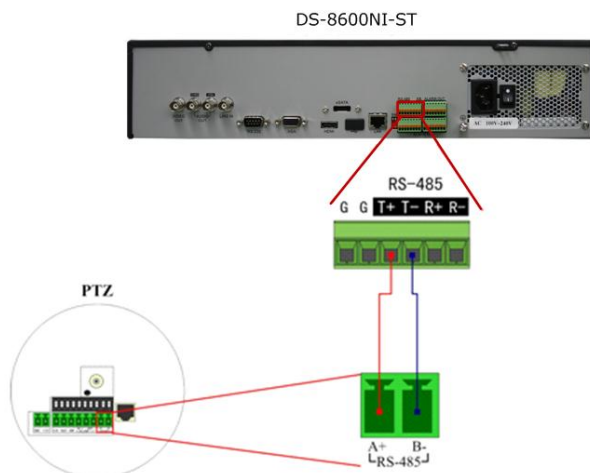

Para conectar dispositivos RS-485 al NVR:

1. Desconecte el bloque enchufable del bloque de terminales RS-485.
2. Afloje los tornillos de tope del *bloque enchufable*, inserte los cables de señal en las ranuras y apriete los tornillos de tope. Asegúrese de que los cables de señal queden bien sujetos.
3. Vuelva a conectar el *bloque enchufable* en el bloque de terminales.

Nota: asegúrese de que la unidad del receptor de movimiento panorámico/inclinación esté conectada a T+ y T- del NVR.

Conexión del controlador

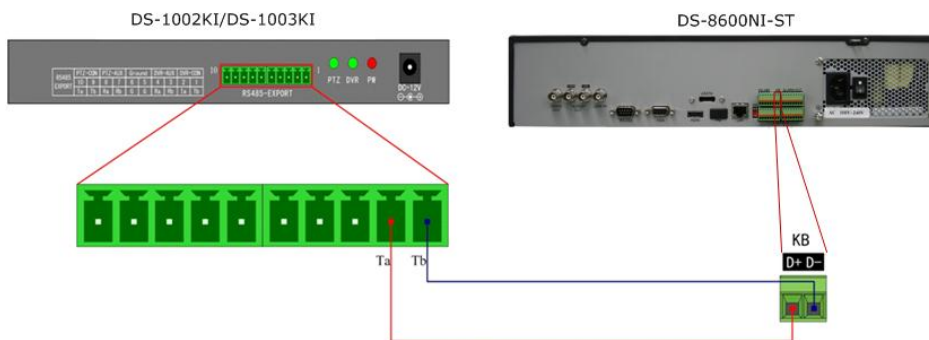

Para conectar un controlador al NVR:

1. Desconecte el bloque enchufable del bloque de terminales KB.
2. Afloje los tornillos de tope del *bloque enchufable* KB D+, D-, inserte los cables de señal en las ranuras y apriete los tornillos de tope. Asegúrese de que los cables de señal queden bien sujetos.
3. Conecte Ta del controlador a D+ en el bloque de terminales y Tb del controlador a D- en el bloque de terminales. Apriete los tornillos de tope.
4. Vuelva a conectar el *bloque enchufable* en el bloque de terminales.

Nota: asegúrese de que tanto el controlador como el NVR estén conectados a la puesta a tierra.

Especificaciones

Especificaciones de DS-9600NI-ST

Modelo		DS-9608NI-ST	DS-9616NI-ST	DS-9632NI-ST	
Entrada de vídeo/audio	Entrada de vídeo IP	8 canales	16 canales	32 canales	
	Audio bidireccional	1 canal, BNC (2,0 V _{p-p} , 1 kΩ)			
Salida de vídeo/audio	Resolución de grabación	5MP /3MP /1080P /UXGA /720P /VGA /4CIF /DCIF /2CIF /CIF /QCIF			
	Salida CVBS	1 canal, BNC (1,0 V _{p-p} , 75 Ω) Resolución: 704 × 576 (PAL); 704 × 480 (NTSC)			
	Salida HDMI	1 canal, resolución: 1920 × 1080P /60 Hz, 1920 × 1080P /50 Hz, 1600 × 1200/60 Hz, 1280 × 1024 /60 Hz, 1280 × 720 /60 Hz, 1024 × 768 /60 Hz			
	Salida VGA	1 canal, resolución: 1920 × 1080P /60 Hz, 1600 × 1200 /60 Hz, 1280 × 1024 /60 Hz, 1280 × 720 /60 Hz, 1024 × 768 /60 Hz			
	Salida de audio	2 canales, BNC (Lineal, 600 Ω)			
	Resolución de reproducción	5MP /3MP /1080P /UXGA /720P /VGA /4CIF /DCIF /2CIF /CIF /QCIF			
Reproducción síncrona	Reproducción síncrona	8 canales	16 canales	16 canales	
	SATA	8 interfaces SATA para 4 HDD + 1 DVD-R/W (por defecto), o 8 HDD			
	eSATA	1 interfaz eSATA			
Disco duro	Capacidad	Hasta 4 TB de capacidad para cada HDD			
	Interfaz externa	Interfaz de red	2 interfaces Ethernet autoadaptativas RJ-45 10 /100 /1000 Mbps		
		Interfaz serie	1 interfaz RS-232 (para configuración de parámetros, mantenimiento, canal transparente); 1 interfaz RS-485 (reservado); 1 interfaz de teclado RS-485 (para control de teclado especial)		
Interfaz USB		3 × USB 2.0			
Entrada de alarma		16			
Salida de alarma		4			
Otros	Fuente de alimentación	100 ~ 240 V CA, 6,3 A, 50 ~ 60 Hz			
	Consumo (sin disco duro o DVD-R/W)	≤ 35 W	≤ 40 W	≤ 45 W	
	Temperatura de trabajo	-10 °C ~ +55 °C			
	Humedad de trabajo	10 % ~ 90 %			
	Chasis	Chasis 2U montado en bastidor de 19 pulgadas			
	Dimensiones (Anchura x Fondo x Altura)	445 × 470 × 90 mm (17,52" × 18,5" × 3,54")			
	Peso	≤ 8 kg (17,64 lb) (sin disco duro o DVD-R/W)			

Especificaciones de DS-9600NI-RT

Modelo		DS-9608NI-RT	DS-9616NI-RT	DS-9632NI-RT
Entrada de vídeo/audio	Entrada de vídeo IP	8 canales	16 canales	32 canales
	Audio bidireccional	1 canal, BNC (2,0 Vp-p, 1 kΩ)		
Salida de vídeo/audio	Resolución de grabación	5MP /3MP /1080P /UXGA /720P /VGA /4CIF /DCIF /2CIF /CIF /QCIF		
	Salida CVBS	1 canal, BNC (1,0 Vp-p, 75 Ω) Resolución: 704 × 576 (PAL); 704 × 480 (NTSC)		
	Salida HDMI	1 canal, resolución: 1920 × 1080P /60 Hz, 1920 × 1080P /50 Hz, 1600 × 1200 /60 Hz, 1280 × 1024 /60 Hz, 1280 × 720 /60 Hz, 1024 × 768 /60 Hz		
	Salida VGA	1 canal, resolución: 1920 × 1080P /60 Hz, 1600 × 1200 /60 Hz, 1280 × 1024 /60 Hz, 1280 × 720 /60 Hz, 1024 × 768 /60 Hz		
	Salida de audio	2 canales, BNC (Lineal, 600 Ω)		
	Resolución de reproducción	5MP /3MP /1080P /UXGA /720P /VGA /4CIF /DCIF /2CIF /CIF /QCIF		
	Reproducción síncrona	8 canales	16 canales	16 canales
Disco duro	SATA	8 interfaces SATA para 4 HDD + 1 DVD-R/W (por defecto), o 8 HDD		
	eSATA	1 interfaz eSATA		
	Capacidad	Hasta 4 TB de capacidad para cada HDD		
Interfaz externa	Interfaz de red	2 interfaces Ethernet autoadaptativas RJ-45 10/100/1000 Mbps		
	Interfaz serie	1 interfaz RS-232 (para configuración de parámetros, mantenimiento, canal transparente); 1 interfaz RS-485 (reservado); 1 interfaz de teclado RS-485 (para control de teclado especial)		
	Interfaz USB	3 × USB 2.0		
	Entrada de alarma	16		
	Salida de alarma	4		
Otros	Fuente de alimentación	100 ~ 240 V CA, 6,3 A, 50 ~ 60 Hz		
	Consumo (sin disco duro o DVD-R/W)	≤ 35 W	≤ 40 W	≤ 45 W
	Temperatura de trabajo	-10 °C ~ +55 °C		
	Humedad de trabajo	10 % ~ 90 %		
	Chasis	Chasis 2U montado en bastidor de 19 pulgadas		
	Dimensiones (Anchura x Fondo x Altura)	445 × 470 × 90 mm (17,52" × 18,5" × 3,54")		
	Peso	≤ 8 kg (17,64 lb) (sin disco duro o DVD-R/W)		

Especificaciones de DS-9600NI-XT

Modelo		DS-9616NI-XT	DS-9632NI-XT
Entrada de vídeo/audio	Entrada de vídeo IP	16 canales	32 canales
	Audio bidireccional	1 canal, BNC (2,0 Vp-p, 1 kΩ)	
Salida de vídeo/audio	Resolución de grabación	5MP /3MP /1080P /UXGA /720P /VGA /4CIF /DCIF /2CIF /CIF /QCIF	
	Salida CVBS	1 canal, BNC (1,0 Vp-p, 75 Ω) Resolución: 704 × 576 (PAL); 704 × 480 (NTSC)	
	Salida HDMI	1 canal, resolución: 1920 × 1080P /60 Hz, 1920 × 1080P /50 Hz, 1600 × 1200/60 Hz, 1280 × 1024 /60 Hz, 1280 × 720 /60 Hz, 1024 × 768 /60 Hz	
	Salida VGA	1 canal, resolución: 1920 × 1080P /60 Hz, 1600 × 1200 /60 Hz, 1280 × 1024 /60 Hz, 1280 × 720 /60 Hz, 1024 × 768 /60 Hz	
	Salida de audio	2 canales, BNC (Lineal, 600 Ω)	
	Resolución de reproducción	5MP /3MP /1080P /UXGA /720P /VGA /4CIF /DCIF /2CIF /CIF /QCIF	
	Reproducciones síncronas	16 canales	
Disco duro	SATA	16 interfaces SATA para 16 HDD	
	eSATA	2 interfaces eSATA	
	Capacidad	Hasta 4 TB de capacidad para cada HDD	
Interfaz externa	Interfaz de red	2 interfaces Ethernet autoadaptativas RJ-45 10 /100 /1000 Mbps	
	Interfaz serie	1 interfaz RS-232 (para configuración de parámetros, mantenimiento, canal transparente); 1 interfaz RS-485 (reservado); 1 interfaz de teclado RS-485 (para control de teclado especial)	
	Interfaz USB	3 × USB 2.0	
	Entrada de alarma	16	
	Salida de alarma	4	
Otros	Fuente de alimentación	100 ~ 240 V CA, 6,3 A, 50 ~ 60 Hz	
	Consumo (sin disco duro o DVD-R/W)	≤ 45 W	
	Temperatura de trabajo	-10 °C ~ +55 °C	
	Humedad de trabajo	10 % ~ 90 %	
	Chasis	Chasis 3U montado en bastidor de 19 pulgadas	
	Dimensiones (Anchura x Fondo x Altura)	445 × 496 × 146 mm (17,52" × 19,52" × 5,74")	
	Peso	≤ 12,5 kg (27,56 lb) (sin disco duro o DVD-R/W)	

Especificaciones de DS-8600NI-ST

Modelo		DS-8608NI-ST	DS-8616NI-ST	DS-8632NI-ST
Entrada de vídeo/audio	Entrada de vídeo IP	8 canales	16 canales	32 canales
	Audio bidireccional	1 canal, BNC (2,0 Vp-p, 1 kΩ)		
Salida de vídeo/audio	Resolución de grabación	5MP /3MP /1080P /UXGA /720P /VGA /4CIF /DCIF /2CIF /CIF /QCIF		
	Salida CVBS	1 canal, BNC (1,0 Vp-p, 75 Ω) Resolución: 704 × 576 (PAL); 704 × 480 (NTSC)		
	Salida HDMI	1 canal, resolución: 1920 × 1080P /60 Hz, 1920 × 1080P /50 Hz, 1600 × 1200/60 Hz, 1280 × 1024 /60 Hz, 1280 × 720 /60 Hz, 1024 × 768 /60 Hz		
	Salida VGA	1 canal, resolución: 1920 × 1080P /60 Hz, 1600 × 1200 /60 Hz, 1280 × 1024 /60 Hz, 1280 × 720 /60 Hz, 1024 × 768 /60 Hz		
	Salida de audio	2 canales, BNC (Lineal, 600 Ω)		
	Resolución de reproducción	5MP /3MP /1080P /UXGA /720P /VGA /4CIF /DCIF /2CIF /CIF /QCIF		
	Reproducciones síncronas	8 canales	16 canales	16 canales
Disco duro	SATA	8 interfaces SATA para 4 HDD + 1 DVD-R/W (por defecto), o 8 HDD		
	eSATA	1 interfaz eSATA		
	Capacidad	Hasta 4 TB de capacidad para cada HDD		
Interfaz externa	Interfaz de red	1 interfaz Ethernet autoadaptativa RJ-45 10 /100 /1000 Mbps		
	Interfaz serie	1 interfaz RS-232 (para configuración de parámetros, mantenimiento, canal transparente); 1 interfaz RS-485 (reservado); 1 interfaz de teclado RS-485 (para control mediante teclado especial)		
	Interfaz USB	3 × USB 2.0		
	Entrada de alarma	16		
	Salida de alarma	4		
Otros	Fuente de alimentación	100 ~ 240 V CA, 6,3 A, 50 ~ 60 Hz		
	Consumo (sin disco duro o DVD-R/W)	≤ 35 W	≤ 40 W	≤ 45 W
	Temperatura de trabajo	-10 °C ~ +55 °C		
	Humedad de trabajo	10 % ~ 90 %		
	Chasis	Chasis 2U montado en bastidor de 19 pulgadas		
	Dimensiones (Anchura x Fondo x Altura)	445 × 470 × 90 mm (17,52" × 18,5" × 3,54")		
	Peso	≤ 8 kg (17,64 lb) (sin disco duro o DVD-R/W)		

Especificaciones de DS-7700NI-ST

Modelo		DS-7708NI-ST	DS-7716NI-ST	DS-7732NI-ST
Entrada de vídeo/audio	Entrada de vídeo IP	8 canales	16 canales	32 canales
	Audio bidireccional	1 canal, BNC (2,0 Vp-p, 1 kΩ)		
Salida de vídeo/audio	Resolución de grabación	5MP /3MP /1080P /UXGA /720P /VGA /4CIF /DCIF /2CIF /CIF /QCIF		
	Salida CVBS	1 canal, BNC (1,0 Vp-p, 75 Ω) Resolución: 704 × 576 (PAL); 704 × 480 (NTSC)		
	Salida HDMI	1 canal, resolución: 1920 × 1080P /60 Hz, 1920 × 1080P /50 Hz, 1600 × 1200 /60 Hz, 1280 × 1024 /60 Hz, 1280 × 720 /60 Hz, 1024 × 768 /60 Hz		
	Salida VGA	1 canal, resolución: 1920 × 1080P/60 Hz, 1600 × 1200/60 Hz, 1280 × 1024/60 Hz, 1280 × 720/60 Hz, 1024 × 768/60 Hz		
	Salida de audio	2 canales, BNC (Lineal, 600 Ω)		
	Resolución de reproducción	5MP /3MP /1080P /UXGA /720P /VGA /4CIF /DCIF /2CIF /CIF /QCIF		
	Reproducción síncrona	8 canales	16 canales	16 canales
Disco duro	SATA	4 interfaces SATA para 2 HDD + 1 DVD-R/W (por defecto), o 4 HDD		
	eSATA	1 interfaz eSATA		
	Capacidad	Hasta 4 TB de capacidad para cada HDD		
Interfaz externa	Interfaz de red	1 interfaz Ethernet autoadaptativa RJ-45 10/100/1000 Mbps		
	Interfaz serie	1 interfaz RS-232 (para configuración de parámetros, mantenimiento, canal transparente); 1 interfaz RS-485 (reservado); 1 interfaz de teclado RS-485 (para control de teclado especial)		
	Interfaz USB	3 × USB 2.0		
	Entrada de alarma	16		
	Salida de alarma	4		
Otros	Fuente de alimentación	100 ~ 240 V CA, 6,3 A, 50 ~ 60 Hz		
	Consumo (sin disco duro o DVD-R/W)	≤ 35 W	≤ 40W	≤ 45 W
	Temperatura de trabajo	-10 °C ~ +55 °C		
	Humedad de trabajo	10 % ~ 90 %		
	Chasis	Chasis 2U montado en bastidor de 19 pulgadas		
	Dimensiones (Anchura x Fondo x Altura)	445 × 390 × 90 mm		
	Peso	≤ 4 kg (8,82 lb) (sin disco duro o DVD-R/W)		

Especificaciones de DS-7700NI-SP

Modelo		DS-7708NI-SP	DS-7716NI-SP	DS-7732NI-SP
Entrada de vídeo/audio	Entrada de vídeo IP	8 canales	16 canales	32 canales
	Audio bidireccional	1 canal, BNC (2,0 Vp-p, 1 kΩ)		
Salida de vídeo/audio	Resolución de grabación	5MP /3MP /1080P /UXGA /720P /VGA /4CIF /DCIF /2CIF /CIF /QCIF		
	Salida CVBS	1 canal, BNC (1,0 Vp-p, 75 Ω) Resolución: 704 × 576 (PAL); 704 × 480 (NTSC)		
	Salida HDMI	1 canal, resolución: 1920 × 1080P /60 Hz, 1920 × 1080P /50 Hz, 1600 × 1200 /60 Hz, 1280 × 1024 /60 Hz, 1280 × 720 /60 Hz, 1024 × 768 /60 Hz		
	Salida VGA	1 canal, resolución: 1920 × 1080P/60 Hz, 1600 × 1200/60 Hz, 1280 × 1024/60 Hz, 1280 × 720/60 Hz, 1024 × 768/60 Hz		
	Salida de audio	2 canales, BNC (Lineal, 600 Ω)		
	Resolución de reproducción	5MP /3MP /1080P /UXGA /720P /VGA /4CIF /DCIF /2CIF /CIF /QCIF		
	Reproducción síncrona	8 canales	16 canales	16 canales
Disco duro	SATA	4 interfaces SATA para 2 HDD + 1 DVD-R/W (por defecto), o 4 HDD		
	eSATA	1 interfaz eSATA		
	Capacidad	Hasta 4 TB de capacidad para cada HDD		
Interfaz externa	Interfaz de red	1 interfaz Ethernet autoadaptativa RJ-45 10/100/1000 Mbps		
		8 interfaces de red PoE independientes 100 Mbps		
	Interfaz serie	1 interfaz RS-232 (para configuración de parámetros, mantenimiento, canal transparente); 1 interfaz RS-485 (reservado); 1 interfaz de teclado RS-485 (para control de teclado especial)		
	Interfaz USB	3 × USB 2.0		
	Entrada de alarma	16		
	Salida de alarma	4		
Otros	Fuente de alimentación	100 ~ 240 V CA, 6,3 A, 50 ~ 60 Hz		
	Consumo (sin disco duro o DVD-R/W)	≤ 35 W	≤ 40W	≤ 45 W
	Temperatura de trabajo	-10 °C ~ +55 °C		
	Humedad de trabajo	10 % ~ 90 %		
	Chasis	Chasis 2U montado en bastidor de 19 pulgadas		
	Dimensiones (Anchura x Fondo x Altura)	445 × 390 × 90 mm		
	Peso	≤ 8 kg (17,64 lb) (sin disco duro o DVD-R/W)		

Especificaciones de DS-7600NI-ST

Modelo		DS-7608NI-ST	DS-7616NI-ST
Entrada de vídeo/audio	Entrada de vídeo IP	8 canales	16 canales
	Entrada de audio	1 canal, BNC (2,0 Vp-p, 1 kΩ) (audio bidireccional)	
Salida de vídeo/audio	Resolución de grabación	5MP /3MP /1080P /UXGA /720P /VGA /4CIF /DCIF /2CIF /CIF /QCIF	
	Salida CVBS	1 canal, BNC (1,0 Vp-p, 75 Ω) Resolución: 704 × 576 (PAL); 704 × 480 (NTSC)	
	Salida HDMI	1 canal, resolución: 1920 × 1080P /60 Hz, 1920 × 1080P /50 Hz, 1600 × 1200/60 Hz, 1280 × 1024 /60 Hz, 1280 × 720 /60 Hz, 1024 × 768 /60 Hz	
	Salida VGA	1 canal, resolución: 1920 × 1080P /60 Hz, 1600 × 1200 /60 Hz, 1280 × 1024 /60 Hz, 1280 × 720 /60 Hz, 1024 × 768 /60 Hz	
	Salida de audio	1 canales, BNC (Lineal, 600 Ω)	
	Resolución de reproducción	5MP /3MP /1080P /UXGA /720P /VGA /4CIF /DCIF /2CIF /CIF /QCIF	
	Reproducción síncrona	8 canales	16 canales
Disco duro	SATA	2 interfaces SATA	
	Capacidad	Cada interfaz admite hasta 4 TB de capacidad para grabación	
Interfaz externa	Interfaz de red	1 interfaz Ethernet autoadaptativa RJ-45 10 /100 /1000 Mbps	
	Interfaz serie	1 interfaz RS-232 (para configuración de parámetros, mantenimiento, canal transparente); 1 interfaz RS-485 (reservado);	
	Interfaz USB	2 × USB 2.0	
	Entrada de alarma	4	
	Salida de alarma	2	
Otros	Fuente de alimentación	12 V CC	
	Consumo	≤ 13 W (sin disco duro o DVD-R/W)	
	Temperatura de trabajo	-10 °C ~ +55 °C	
	Humedad de trabajo	10 % ~ 90 %	
	Chasis	Chasis 1U montado en bastidor de 19 pulgadas	
	Dimensiones (Anchura x Fondo x Altura)	445 × 261 × 44.5 mm	
Peso	≤ 4 kg (8,82 lb) (sin disco duro o DVD-R/W)		

Especificaciones de DS-7600NI-SP

Modelo		DS-7608NI-SP	DS-7616NI-SP
Entrada de vídeo/audio	Entrada de vídeo IP	8 canales	16 canales
	Entrada de audio	1 canal, BNC (2,0 Vp-p, 1 kΩ) (audio bidireccional)	
Salida de vídeo/audio	Resolución de grabación	5MP /3MP /1080P /UXGA /720P /VGA /4CIF /DCIF /2CIF /CIF /QCIF	
	Salida CVBS	1 canal, BNC (1,0 Vp-p, 75 Ω) Resolución: 704 × 576 (PAL); 704 × 480 (NTSC)	
	Salida HDMI	1 canal, resolución: 1920 × 1080P /60 Hz, 1920 × 1080P /50 Hz, 1600 × 1200/60 Hz, 1280 × 1024 /60 Hz, 1280 × 720 /60 Hz, 1024 × 768 /60 Hz	
	Salida VGA	1 canal, resolución: 1920 × 1080P /60 Hz, 1600 × 1200 /60 Hz, 1280 × 1024 /60 Hz, 1280 × 720 /60 Hz, 1024 × 768 /60 Hz	
	Salida de audio	1 canales, BNC (Lineal, 600 Ω)	
	Resolución de reproducción	5MP /3MP /1080P /UXGA /720P /VGA /4CIF /DCIF /2CIF /CIF /QCIF	
	Reproducciones síncrona	8 canales	16 canales
Disco duro	SATA	2 interfaces SATA	
	Capacidad	Cada interfaz admite hasta 4 TB de capacidad para grabación	
Interfaz externa	Interfaz de red	1 interfaz Ethernet autoadaptativa RJ-45 10 /100 /1000 Mbps	
		8 interfaces de red PoE independientes 100 Mbps	
	Interfaz serie	1 interfaz RS-232 (para configuración de parámetros, mantenimiento y canal transparente); 1 interfaz RS-485 (reservado);	
	Interfaz USB	2 × USB 2.0	
	Entrada de alarma	4	
	Salida de alarma	2	
Otros	Fuente de alimentación	12 V CC	
	Consumo	≤ 13 W (sin disco duro o DVD-R/W)	
	Temperatura de trabajo	-10 °C ~ +55 °C	
	Humedad de trabajo	10 % ~ 90 %	
	Chasis	Chasis 1U montado en bastidor de 19 pulgadas	
	Dimensiones (Anchura x Fondo x Altura)	445 × 261 × 44.5 mm	
	Peso	≤ 4 kg (8,82 lb) (sin disco duro o DVD-R/W)	

Especificaciones de DS-7604/08NI-SE

Modelo		DS-7604NI-SE	DS-7608NI-SE	
Entrada de vídeo/audio	Entrada de vídeo IP	4 canales, 4CIF	8 canales, 4CIF	
	Entrada de conversación de voz	1 canal, RCA (2,0 Vp-p, 1 kΩ)		
Salida de vídeo/audio	Resolución de codificación	1080P /UXGA /SXGA/720P/ XGA/VGA /4CIF /DCIF /2CIF /CIF /QCIF		
	Salida HDMI/VGA	1 canal, resolución: 1920 × 1080P /60 Hz, 1600 × 1200 /60 Hz, 1280 × 1024 /60 Hz, 1280 × 720 /60 Hz, 1024 × 768 /60 Hz		
	CVBS	1 canal, BNC (1,0 Vp-p, 75 Ω) Resolución: 704 × 576 (PAL); 704 × 480 (NTSC) (opcional)		
	Salida de audio	1 canal, RCA (Lineal, 1 kΩ)		
	Resolución de reproducción	5MP /3MP /1080P /UXGA /720P /VGA /4CIF /DCIF /2CIF /CIF /QCIF		
	Reproducción síncrona	4 canales	8 canales	
Disco duro	SATA	1 interfaz SATA para 1 HDD	2 interfaces SATA para 2 HDD	
	Capacidad	Hasta 4 TB para cada disco		
Interfaz externa	Interfaz de red	1 interfaz Ethernet autoadaptativa RJ-45 10 /100 /1000 Mbps		
	Interfaz serie	1 interfaz RS-485, semidúplex;		
	Interfaz USB	2 × USB 2.0		
	Entrada/salida de alarma	4/1 (opcional)		
Otros	Fuente de alimentación	12 V CC		
	Consumo	≤ 10 W (sin disco duro)		
	Temperatura de trabajo	-10 °C ~ +55 °C		
	Humedad de trabajo	10 % ~ 90 %		
	Chasis	Chasis 1U autónomo	Chasis 1U montado en bastidor de 19 pulgadas	
	Dimensiones (Anchura x Fondo x Altura)	315 × 230 × 45 mm	445 × 290 × 45 mm	
	Peso	≤ 2 kg (sin disco duro o DVD-R/W)		

Especificaciones de DS-7600NI-SE/N

Modelo		DS-7604NI-SE/N	DS-7608NI-SE/N
Entrada de vídeo/audio	Entrada de vídeo IP	4 canales, 4CIF	8 canales, 4CIF
	Entrada de conversación de voz	1 canal, RCA (2,0 Vp-p, 1 kΩ)	
Salida de vídeo/audio	Resolución de codificación	1080P /UXGA /SXGA/720P/ XGA/VGA /4CIF /DCIF /2CIF /CIF /QCIF	
	Salida HDMI/VGA	1 canal, resolución: 1920 × 1080P /60 Hz, 1600 × 1200 /60 Hz, 1280 × 1024 /60 Hz, 1280 × 720 /60 Hz, 1024 × 768 /60 Hz	
	CVBS	1 canal, BNC (1,0 Vp-p, 75 Ω) Resolución: 704 × 576 (PAL); 704 × 480 (NTSC) (opcional)	
	Salida de audio	1 canal, RCA (Lineal, 1 kΩ)	
	Resolución de reproducción	5MP /3MP /1080P /UXGA /720P /VGA /4CIF /DCIF /2CIF /CIF /QCIF	
	Reproducción síncrona	4 canales	8 canales
Disco duro	SATA	1 interfaz SATA para 1 HDD	2 interfaces SATA para 2 HDD
	Capacidad	Hasta 4 TB para cada disco	
Interfaz externa	Interfaz de red	1 interfaz Ethernet autoadaptativa RJ-45 10 /100 /1000 Mbps	
		4 interfaces Ethernet 10 /100 Mbps independientes (para conmutador integrado)	8 interfaces Ethernet 10 /100 Mbps independientes (para conmutador integrado)
	Interfaz serie	1 interfaz RS-485, semidúplex;	
	Interfaz USB	2 × USB 2.0	
	Entrada/salida de alarma	4/1 (opcional)	
Otros	Fuente de alimentación	12 V CC	
	Consumo	≤ 10 W (sin disco duro)	
	Temperatura de trabajo	-10 °C ~ +55 °C	
	Humedad de trabajo	10 % ~ 90 %	
	Chasis	Chasis 1U autónomo	Chasis 1U montado en bastidor de 19 pulgadas

	Dimensiones (Anchura x Fondo x Altura)	315 × 230 × 45 mm	445 × 290 × 45 mm
	Peso	≤ 2 kg (sin disco duro o DVD-R/W)	

Diagrama de cálculo de almacenamiento de HDD

El siguiente diagrama muestra una estimación del espacio de almacenamiento utilizado basada en la grabación de un canal durante una hora a una tasa de bits fija.

Tasa de bits	Almacenamiento utilizado
96K	42 M
128K	56 M
160K	70 M
192K	84 M
224K	98 M
256K	112 M
320K	140 M
384K	168 M
448K	196 M
512K	225 M
640K	281 M
768K	337 M
896K	393 M
1024K	450 M
1280K	562 M
1536K	675 M
1792K	787 M
2048 K	900 M

Nota: tenga en cuenta que los valores facilitados para espacio de almacenamiento se facilitan solo como referencia. El espacio de almacenamiento utilizado se estima a partir de fórmulas y es posible que haya alguna desviación respecto al valor real.

Funcionamiento de menú

Estructura del menú

La estructura de menú de los NVR de las series DS-9600/8600/7700/7600NI-ST, DS-9600NI-XT y DS-7700/7600NI-SP:

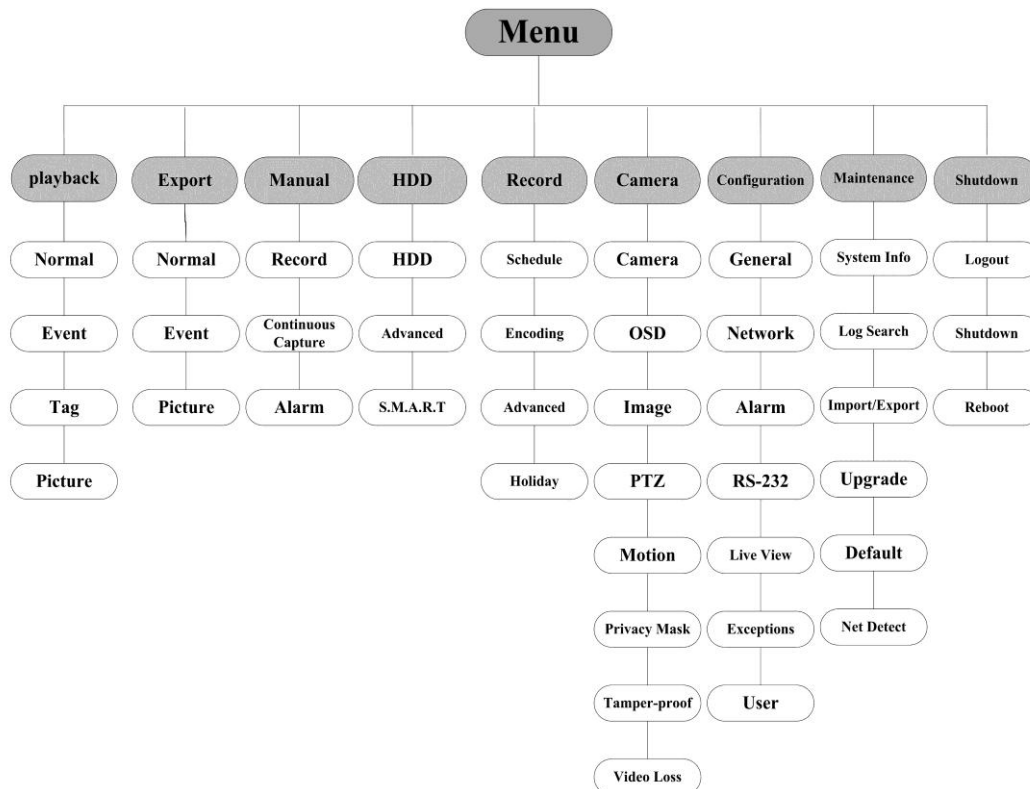

La estructura de menús del NVR de la serie DS-9600NI-RT:

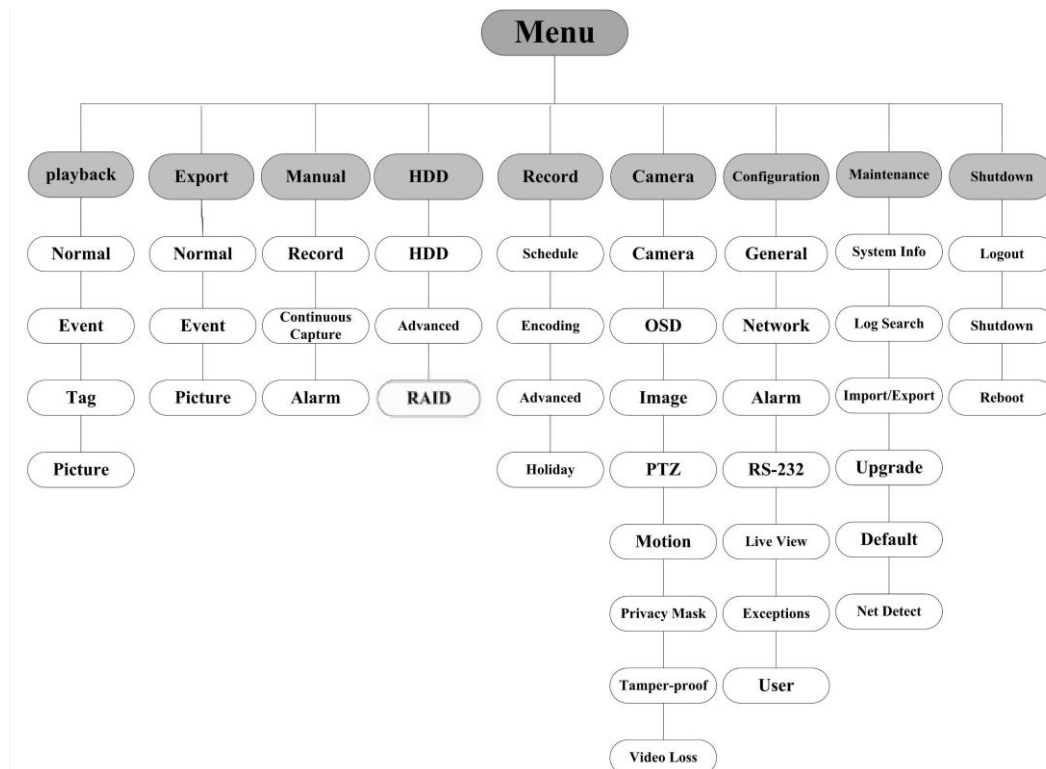

La estructura de menú de los NVR de la serie DS-7600NI-SE(/N):

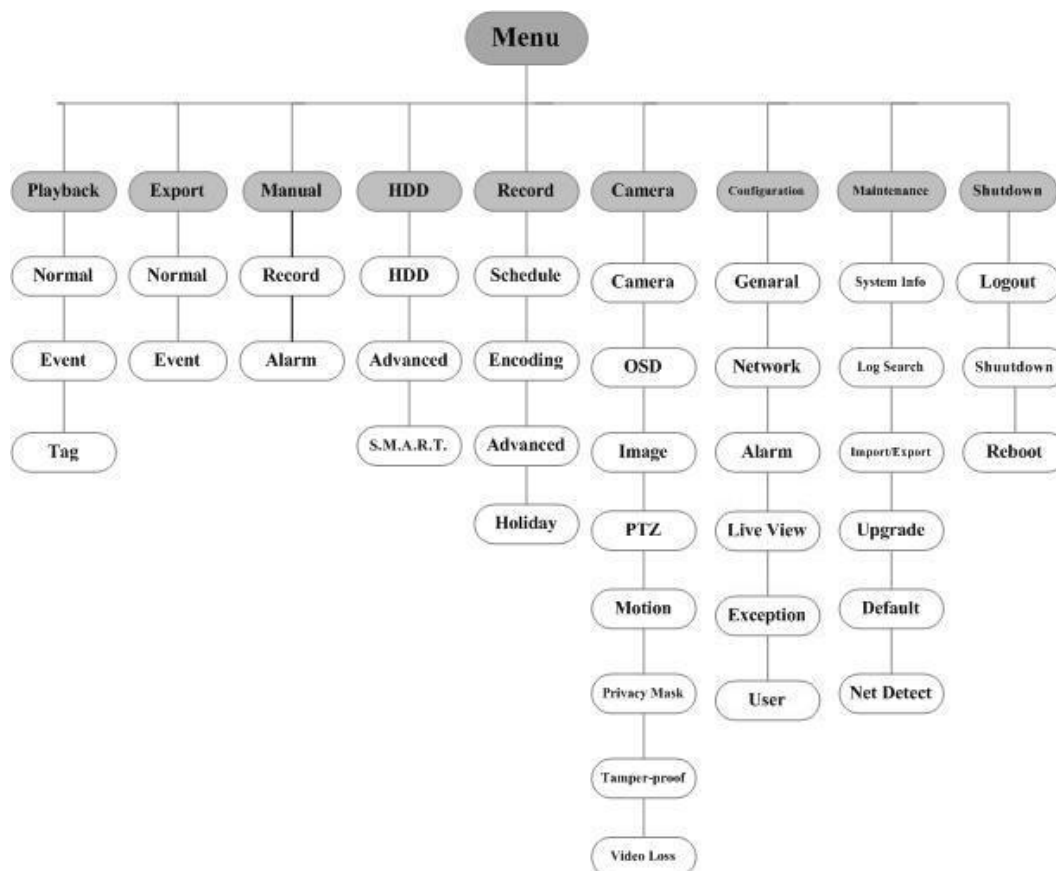

Puesta en marcha y parada

Seguir unos procedimientos correctos de encendido y apagado resulta esencial para prolongar la vida útil del NVR. Para encender el NVR:

1. Compruebe que la fuente de alimentación se haya conectado a una toma eléctrica. Se recomienda encarecidamente utilizar un sistema de alimentación ininterrumpida (SAI) con el dispositivo. El LED indicador de encendido del panel frontal debe aparecer en color rojo, lo que indica que el dispositivo recibe alimentación.
2. Pulse el botón POWER del panel frontal. El indicador LED de alimentación debe encenderse en color verde. Comenzará la puesta en marcha de la unidad. Para los NVR de la serie DS-7600NI-SE(/N), al encender el interruptor de alimentación del panel posterior iniciará el DVR de inmediato.

Para apagar el NVR:

1. Acceda al menú Shutdown (Apagar)
 Menú > Shutdown (Menú > Apagar)

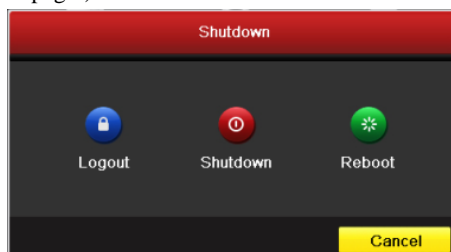

Menú Shutdown (Apagar)

2. Seleccione el botón **Shutdown** (Apagar).
3. Haga clic en el botón **Yes** (Sí).

Uso del Asistente de inicio

De forma predeterminada, el asistente de configuración se pone en marcha una vez que se ha cargado el NVR, como se muestra en la siguiente figura.

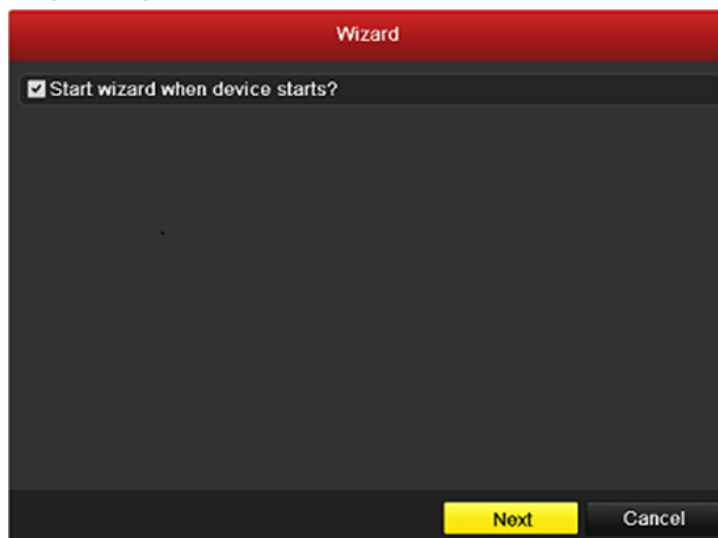

Interfaz Start Wizard (Asistente de inicio)

Funcionamiento de Setup Wizard (Asistente de configuración):

1. El asistente de configuración Setup Wizard le permite realizar algunos ajustes importantes del NVR. Si no desea utilizar el asistente de configuración en ese momento, haga clic en el botón **Cancel** (Cancelar). También puede elegir utilizar dicho asistente la próxima vez dejando activada la casilla de verificación “Start wizard when the NVR starts?” (“¿Iniciar asistente cuando se enciende el NVR?”).
2. Haga clic en el botón **Next** (Siguiente) en la ventana Wizard (Asistente) para acceder a la ventana **Login** (Inicio de sesión).

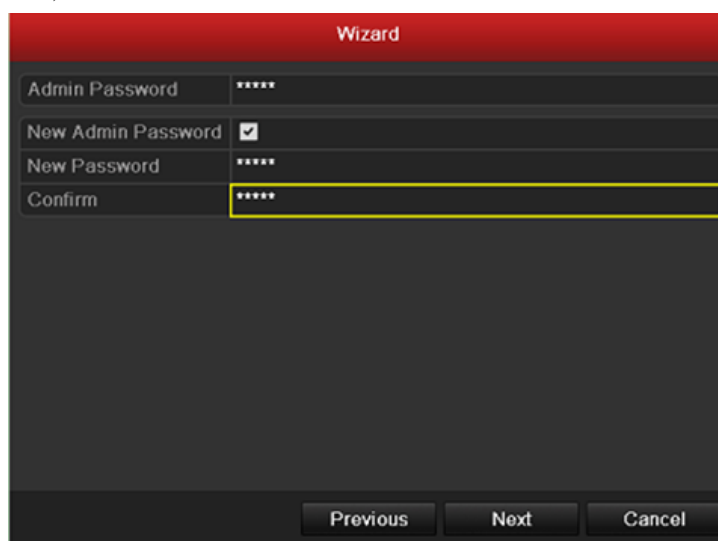

Ventana de inicio de sesión

3. Introduzca la contraseña de administrador. Por defecto la contraseña es 12345.

4. Para cambiar la contraseña de administrador, active la casilla de verificación **New Admin Password** (Nueva contraseña de administrador). Introduzca la nueva contraseña y confírmela en los campos correspondientes.
5. Haga clic en el botón **Next** (Siguiente) para acceder a la ventana de ajustes de fecha y hora.



Ajustes de fecha y hora

6. Después de realizar los ajustes de hora, haga clic en el botón **Next** (Siguiente) que le devuelve a la ventana Network Setup Wizard (Asistente de configuración de red).

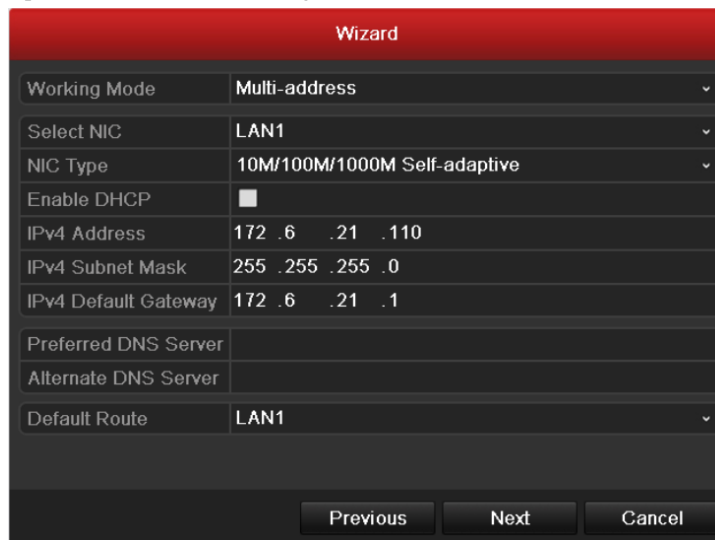

DS-9600NI-ST/RT/XT

Wizard	
NIC Type	10M/100M/1000M Self-adaptive
Enable DHCP	<input type="checkbox"/>
IPv4 Address	172 .9 .4 .65
IPv4 Subnet Mask	255 .255 .255 .0
IPv4 Default Gateway	172 .9 .4 .1
Preferred DNS Server	
Alternate DNS Server	
<input type="button" value="Previous"/> <input type="button" value="Next"/> <input type="button" value="Cancel"/>	

DS-8600/7600/7700NI-ST y DS-7600NI-SE

Wizard	
NIC Type	10M/100M/1000M Self-adaptive
Enable DHCP	<input type="checkbox"/>
IPv4 Address	172 .9 .11 .212
IPv4 Subnet Mask	255 .255 .255 .0
IPv4 Default Gateway	172 .9 .11 .1
Preferred DNS Server	
Alternate DNS Server	
Internal NIC IPv4 Ad...	192 .168 .1 .1
<input type="button" value="Previous"/> <input type="button" value="Next"/> <input type="button" value="Cancel"/>	

DS-7600/7600NI-SP y DS-7600NI-SE/N

Configuración de red

Nota: Dual-NIC solo se admite en el dispositivo DS-9600NI-ST/RT/XT. Y para el NVR de las series DS-7600/7700NI-SP y DS-7600NI-SE/N, la dirección IPv4 NIC interna se debe configurar para las cámaras conectando a la interfaz de red PoE o al conmutador integrado del NVR.

- Haga clic en **Next** (Siguiendo) después de configurar los parámetros de red, para acceder a la ventana Array Management (Gestión de grupo) (solo es compatible con la serie DS-9600NI-RT).

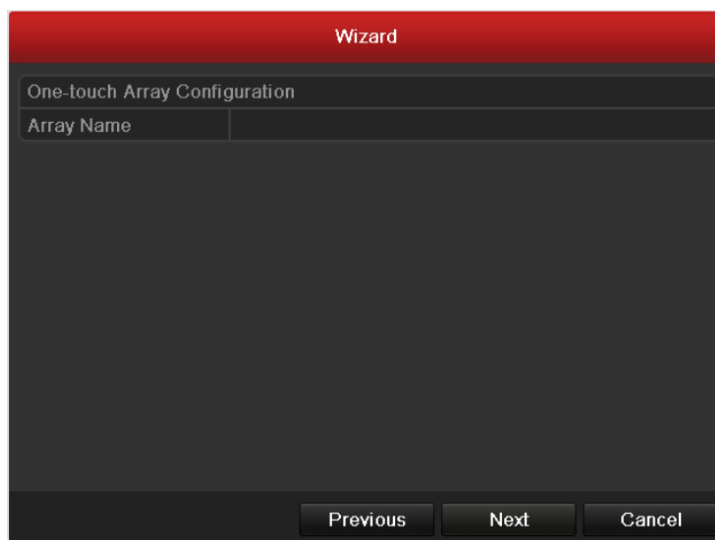

Array Management (Gestión de grupo)

8. Haga clic en el botón Next (Siguiete) después de haber configurado los parámetros de red, acceder á la ventana HDD Management (Gestión de HDD).

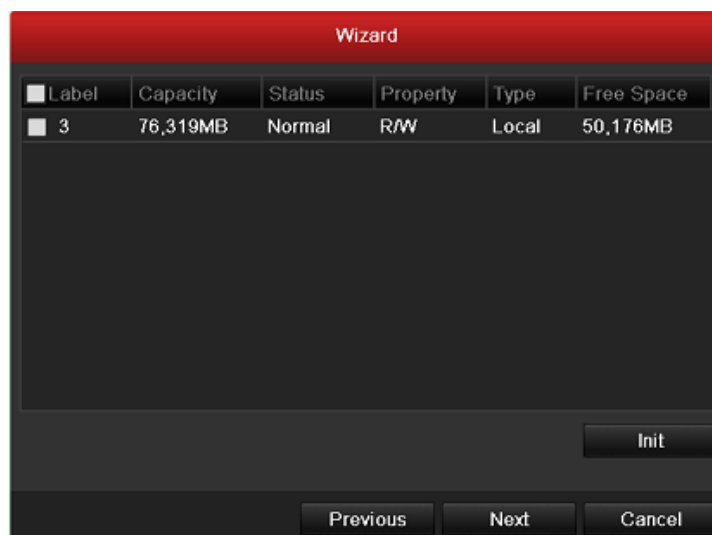

Gestión de HDD

9. Para inicializar el HDD, haga clic en el botón Init (Inicializar). La inicialización elimina todos los datos guardados en el HDD.
10. Haga clic en el botón Next (Siguiete). Acceda a la interfaz Adding IP Camera (Añadir cámara IP).
11. Haga clic en Search (Buscar) para buscar cámaras IP en línea. Seleccione la cámara IP que desea añadir y haga clic en el botón Add (Añadir).

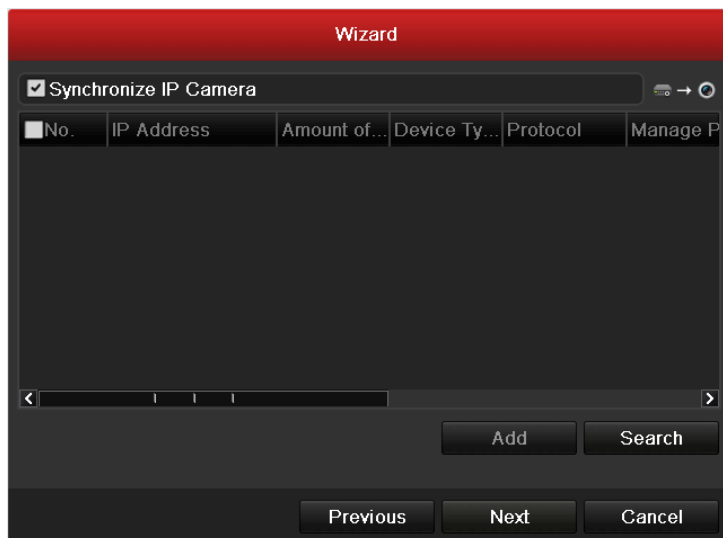

Búsqueda de cámaras IP

12. Haga clic en el botón Next (Siguiete). Configure la grabación de las cámaras IP buscadas.



Ajustes de grabación

13. Haga clic en Copy (Copiar) para copiar los ajustes a otros canales.

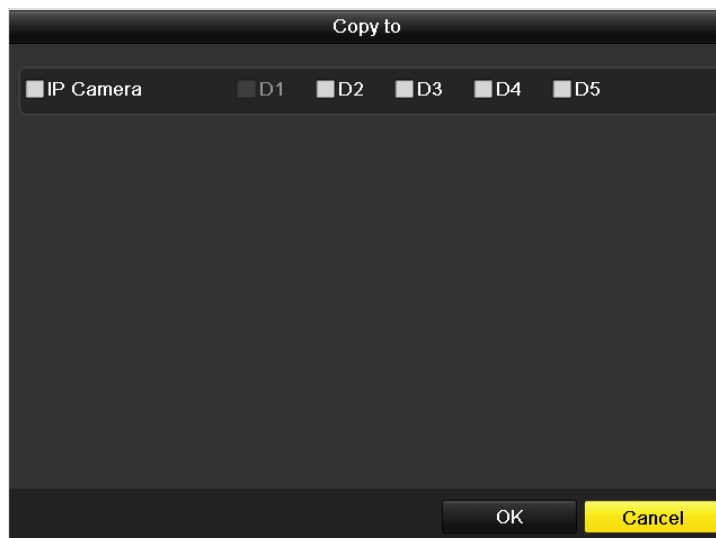

Copiar ajustes de grabación

14. Haga clic en OK para completar el asistente de configuración.

Visión en directo

En el modo de visión en directo se incluyen algunos iconos en pantalla para indicar los distintos estados de cámara. Entre estos iconos se incluyen:

Iconos de Live View

En el modo Live View hay iconos en la parte superior derecha de la pantalla para cada canal que muestran el estado de grabación y de alarma en el canal, de modo que pueda descubrir los problemas lo antes posible.



Alarma (alarma de pérdida de vídeo, manipulación, detección de movimiento o sensor).



Grabación (grabación manual, grabación mediante calendario, detección de movimiento o grabación activada por alarma)

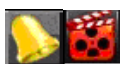

Alarma y grabación

Añadir y configurar las cámaras IP

Debe añadir y configurar las cámaras IP en línea para habilitar la función de visión en directo y de grabación.

Añadir las cámaras IP

Puede buscar y añadir las cámaras IP en línea siguiendo el asistente de puesta en marcha o según los pasos siguientes.

Pasos:

1. Acceda a la interfaz Camera Management (Gestión de cámara).
Menu > Camera > Camera (Menú > Cámara > Cámara)



Menú principal

2. Para añadir las cámaras en línea con el mismo segmento de red:

1) Haga clic en **Search** (Buscar) para buscar las cámaras en línea.



Interfaz de ajustes de cámara

2) Marque la casilla de verificación de las cámaras que desea añadir.

3) Haga clic en **Quick Add** (Añadir) para añadir la cámara.

3. Para añadir otras cámaras IP:

1) A la izquierda de la interfaz, puede introducir la dirección IP, el protocolo, el puerto de gestión y otras informaciones de la cámara IP que se va a añadir.

2) Haga clic en **Add** (Añadir) para añadir la cámara.

Nota: si activa la casilla de verificación Synchronize IP Camera (Sincronizar cámara IP), se aplican a la cámara añadida los ajustes por defecto del NVR para la cámara IP.

Configuración de los parámetros básicos de cámaras IP

Después de añadir las cámaras IP, la información básica de la cámara se indica en la página, puede configurar los

ajustes básicos de las cámaras IP.

Pasos:

1. Haga clic en el icono  para editar los parámetros; puede editar la dirección IP, el protocolo y otros parámetros.



Editar los parámetros.

2. Haga clic en Apply (Aplicar) para guardar los ajustes y haga clic en OK para salir de la interfaz de edición. Para editar más parámetros:

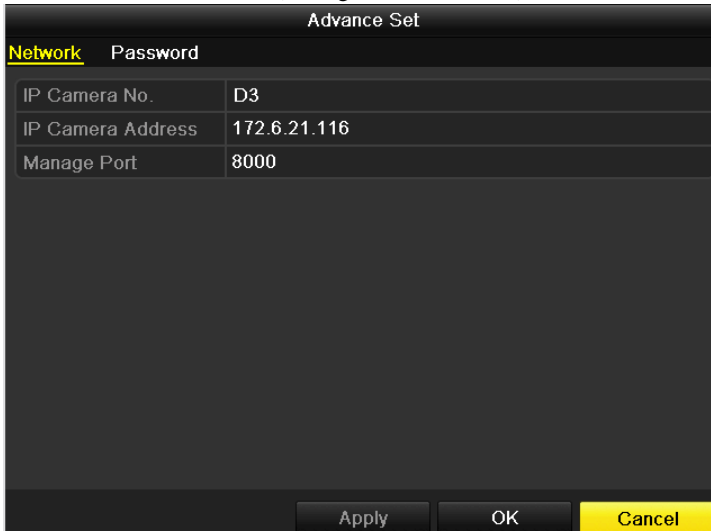

1. Haga clic en el icono  (Configuración avanzada).



Configuración de red de la cámara

2. Puede editar la información de red y la contraseña de la cámara.
3. Haga clic en **Apply** (Aplicar) para guardar los ajustes y haga clic en **OK** para salir de la interfaz.

Descripción de los iconos:

		
Edita los parámetros básicos de la cámara	Elimina la cámara IP	Obtiene la visión en directo de la cámara

Control PTZ

Siga el procedimiento para definir los parámetros de PTZ. Se debe realizar la configuración de los parámetros de PTZ antes de definir la cámara PTZ.

Antes de empezar, compruebe que el PTZ y el NVR están conectados correctamente a través de la interfaz RS-485.

Ajustes de PTZ

Pasos:

1. Acceda a la interfaz PTZ Settings (Ajustes de PTZ)

Menu > Camera > PTZ (Menú > Cámara > PTZ)



Interfaz de ajustes de cámara

2. Seleccione la cámara para ajustes PTZ junto a la etiqueta **Camera** (Cámara).
3. Introduzca los parámetros de la cámara PTZ.

Nota: todos los parámetros deben ser exactamente los mismos que los de la cámara PTZ.
4. Haga clic en **Copy** (Copiar) si desea configurar los mismos ajustes en otras cámaras PTZ.
5. Haga clic en el botón **Apply** (Aplicar) para guardar y salir de la interfaz.

Control PTZ

En el modo Live View, puede pulsar el botón Control PTZ en el panel frontal o en el mando o seleccionar el icono

Control PTZ  para acceder a la barra de herramientas PTZ.



Barra de control PTZ

Descripción de los iconos de la barra de herramientas PTZ

Icono	Descripción	Icono	Descripción	Icono	Descripción
-------	-------------	-------	-------------	-------	-------------

Icono	Descripción	Icono	Descripción	Icono	Descripción
	Botón de dirección y botón de ciclo automático		Zoom+, Enfoque+, Diafragma+		Zoom-, Enfoque-, Diafragma-
	La velocidad del movimiento PTZ		Encender/apagar luz		Encender/apagar limpiador
	Zoom 3D		Centralización de imagen	Preset	Preajuste
Patrol	Patrulla	Pattern	Patrón		Menú
	Elemento anterior		Elemento siguiente		Iniciar patrón/patrulla
	Detener el movimiento de patrulla o patrón		Minimizar ventanas		Salir

Reproducción

Reproduzca los archivos grabados de un canal específico en el menú Live View. Se admite la conmutación de canales.

Reproducción instantánea mediante canal

Seleccione un canal en Live View utilizando el ratón y haga clic en el botón en el menú contextual.

Nota: solo se reproducirán los archivos de grabación grabados en este canal en los últimos cinco minutos.



Interfaz de reproducción instantánea

Reproducir todo el día por canal

Pasos:

1. Permite acceder al menú Reproducir todo el día.

Ratón: haga clic con el botón derecho en un canal en modo Live View y seleccione All-day Playback (Reproducir todo el día) en el menú.

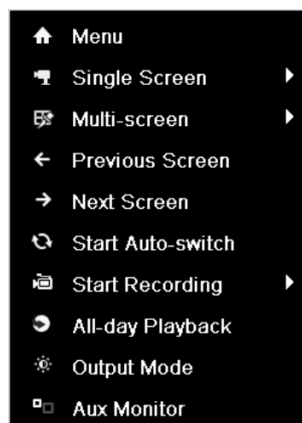

DS-9600/8600/7700/7600NI-ST, DS-9600NI-RT/XT y DS-7700/7600NI-SP

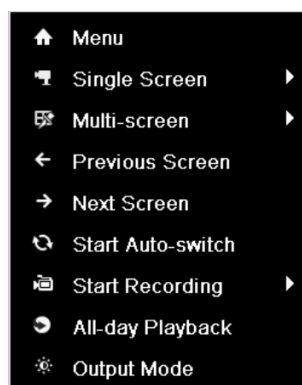

DS-7600NI-SE(N)

Menú contextual de Live View

Panel frontal: pulse el botón PLAY (Reproducir) para reproducir los archivos de grabación del canal en Live View de pantalla única.

En Live View de varias pantallas se reproducirán los archivos de grabación del canal superior izquierdo (sin máscara).

Nota: pulsando los botones numéricos conmutar a la reproducción a los canales relacionados durante el proceso de reproducción.

2. Gestión de reproducción.

La barra de herramientas situada en la parte inferior de la interfaz de reproducción se puede utilizar para controlar el proceso de reproducción.



Interfaz All-day Playback (Reproducir todo el día)

El menú de selección de hora y canal se muestra desplazando el ratón a la derecha de la interfaz de reproducción.

Haga clic en el canal o en los canales si desea conmutar la reproducción a otro canal o ejecutar una reproducción simultánea de varios canales.



Interfaz All-day Playback (Reproducir todo el día) con lista de canales

Copia de seguridad

Los archivos grabados se pueden reproducir en diversos dispositivos tales como unidades flash USB, discos duros USB o grabadores de DVD.

Pasos:

1. Acceda a la interfaz de exportación de vídeo.

Seleccione los canales de los que desea hacer copia de seguridad y haga clic en el botón (Exportación rápida).

Quick Export

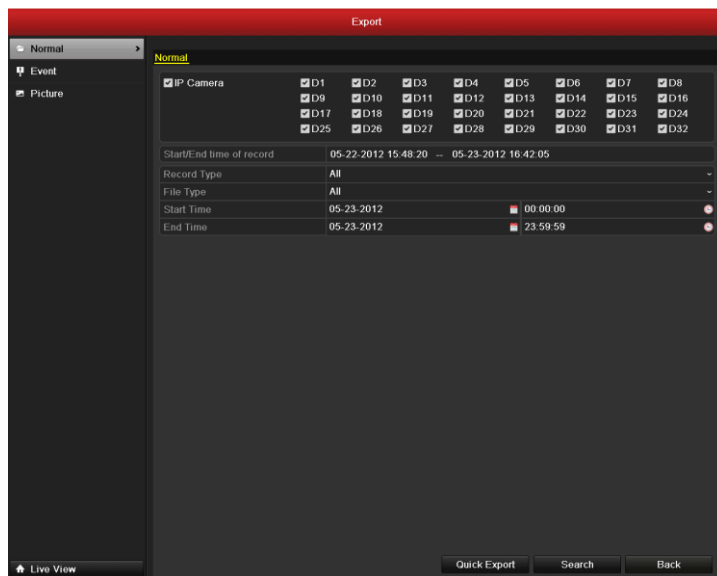

Interfaz de exportación rápida

- Acceda a la interfaz Export (Exportar), seleccione el dispositivo de copia de seguridad y pulse el botón **Export** (Exportar) para comenzar la exportación.



Exportación rápida mediante USB1-1

- Compruebe el resultado de la copia de seguridad. Seleccione el archivo de grabación en la interfaz de exportación y pulse el botón  para comprobarlo.



Comprobación del resultado de exportación rápida mediante USB1-1

www.rosarioseguridad.com.ar

ventas@rosarioseguridad.com.ar
+54 9 341 6708000
+54 9 341 6799822

rosarioseguridadok
Rosario Seguridad
Rosario Seguridad

Grupo Instaladores
<https://www.facebook.com/groups/591852618012744/>
+54 9 341 6591429
+54 9 341 4577532

Avenida Presidente Perón 3998 - Rosario - Santa Fe - Argentina

0202021021012